

CATALOGUE DE PRODUITS CHIMIQUES



Vision

Être une entreprise en pleine croissance axée sur l'amélioration constante de la satisfaction du client par l'entreprise de son personnel, de ses produits et de ses procédés, tout en produisant un impact positif sur la société et l'environnement.



Proximité client

Rencontrer les attentes de nos clients.



Exécuter

Livrer des résultats.



Croissance

Être une entreprise en pleine croissance où les employés se développent professionnellement.



Respectueux & inclusif

Démontrer du respect envers toutes les parties prenantes. Communiquer avec efficacité et écouter pour apprendre des autres.



Impact

Avoir une incidence positive sur la société et la planète.

Un impact PLUS GRAND EN nettoyant^{MC}

L'équipe de Dustbane est ravie de s'appuyer sur son héritage de responsabilité sociale et environnementale. Le 5 novembre 2019, nous avons lancé notre initiative Un impact plus grand en nettoyant. Par cette initiative, nous renforçons notre engagement à livrer des produits de grande qualité et une excellence dans le service à la clientèle, tout en faisant des choix responsables et durables pour notre planète et en redonnant aux gens de notre communauté.

Nous pensons que nos employés, nos partenaires et nos clients veulent travailler avec des organisations qui agissent pour le bien de notre planète et de ses habitants, tout en les aidant à résoudre un problème commercial.

Dustbane s'est également engagé à prendre des mesures pour lutter contre le changement climatique. Un moyen simple et efficace de lutter contre le changement climatique consiste à planter des arbres. Reboiser les forêts détruites est l'une des clés de la guérison de la planète et de la maximisation de la capacité de la nature à lutter contre le réchauffement climatique.

Notre toute nouvelle initiative promet de planter un arbre pour chaque nettoyant de surface dure de 4 l certifié ECOLOGO® admissible vendu. Avec votre aide, notre objectif est de planter 1 million d'arbres d'ici 2025.

Table des matières

Produits certifiés ECOLOGO®	4
Décapants à plancher	7
Bouche-pores à plancher	8
Neutralisants	9
Produits d'entretien	9
Finis à plancher	10
Nettoyants	14
Désinfectants	16
Dégraissants	18
Entretien des tapis	22
Nettoyants à mains	24
Entretien des salles de toilettes	26
Nettoyants acides	27
Contrôle d'odeurs	28
Nettoyants spécialisés	32
Nettoyants prêts à l'emploi	34
Série ModularFlex	36
Systèmes de dilution/distribution	38
Outils de nettoyage	42

Légende



Le port de lunettes de sécurité est recommandé



Le port de gants de protection est recommandé



Produits contrôlés (SIMDUT)



Approuvé par l'ACIA



Produit avec un DIN



Diluer dans l'eau chaude



Admissible pour l'initiative « Achetez-en 1 | Nous en plantons 1 »



Meilleur



Mieux



Bon

Produits certifiés ECOLOGO®

Dustbane offre une gamme complète de produits qui sont soucieux de l'environnement, mais sans pitié pour la saleté. Nous créons des produits meilleurs d'une façon écologique. Nos produits verts sont conformes aux critères environnementaux rigoureux d'UL qui indiquent la transparence et fiabilité.



Format	Code	Qty
4 l	50201	4

UL ECOLOGO
Produit certifié par UL pour sa performance et sa sécurité. Le produit est conforme aux critères de certification de la norme UL ECOLOGO.

Azure Nettoyant multi-usage et nettoyant à verre

Un nettoyant à surface qui offre une performance de nettoyage exceptionnelle, tout en étant le choix idéal pour les surfaces de verre.

Format	Code
4 l	53761

UL ECOLOGO
Produit certifié par UL pour sa performance et sa sécurité. Le produit est conforme aux critères de certification de la norme UL ECOLOGO.

Bio-Bac Free Nettoyant multi-usages bio-sourcé sans parfum

Ce produit unique offre la solution de nettoyage idéale pour vos planchers, fenêtres, acier inoxydable, surfaces de toilettes et même textiles, réduisant ainsi votre inventaire de produits.

Format	Code
4 l	53762

UL ECOLOGO
Produit certifié par UL pour sa performance et sa sécurité. Le produit est conforme aux critères de certification de la norme UL ECOLOGO.

Bio-Bac II Nettoyant, dégraissant et désodorisant biosourcé

Un mélange d'agents tensioactifs qui représente une solution révolutionnaire de nettoyage. Elle pénètre les surfaces poreuses afin d'éliminer efficacement les souillures organiques.

Format	Code
1 l	50247
4 l	50248
20 l	50249

UL ECOLOGO
Produit certifié par UL pour sa performance et sa sécurité. Le produit est conforme aux critères de certification de la norme UL ECOLOGO.

Doodle Buster Nettoyant à graffiti

Bien qu'elle soit idéale pour les taches de graffiti nouvelles et anciennes, elle peut également être utilisée pour le nettoyage des surfaces dures, le dégraissage, le nettoyage des tapis et l'élimination des résidus de colle.

Format	Code
4 l	53191
20 l	53193

UL ECOLOGO
Produit certifié par UL pour sa performance et sa sécurité. Le produit est conforme aux critères de certification de la norme UL ECOLOGO.

Eco-Expert Nettoyant à tapis

Le mélange d'agents tensioactifs très peu moussant ne bloquera pas l'aspirateur et permet d'utiliser la pleine capacité du réservoir de récupération. Ne contient aucun phosphate.

Format	Code
4 l	50206
20 l	50208
210 l	50209

UL ECOLOGO
Produit certifié par UL pour sa performance et sa sécurité. Le produit est conforme aux critères de certification de la norme UL ECOLOGO.

Emerald Nettoyant et dégraissant à surfaces dures

Sa formule, à la fois sécuritaire et puissante, pénètre efficacement la graisse, huile et les surfaces souillées. Biodégradable et contient aucun solvant.

Format	Code
4 l	50211
20 l	50213



Excelsior
Nettoyant à usages multiples pour surfaces dures

Offre une solution de nettoyage avec une performance exceptionnelle sans avoir recourt à des produit chimiques agressifs. Une efficacité de nettoyage supérieure qui réduit la main d'oeuvre.

Format	Code
4 l	51440



Film Away
Détergent neutre et nettoyant de résidus de fondant à glace

Un excellent nettoyant qui combine d'excellentes propriétés de neutralisation des résidus de fondants à sel. Il peut aussi être utilisé comme nettoyant à usage multiple.

Format	Code
4 l	53777
20 l	53779



Foundation ★★★
Bouche-pores

Foundation atteint un niveau exceptionnel de durabilité et de permanence pour une protection complète des planchers résilient et non résilient. Sans A.P.E. et sans odeur.

Format	Code
4 l	50242



Hand & Body Shampoo
Produit de soin personnel

La formule riche et hautement moussante de ce produit a été formulée spécialement pour une action nettoyante douce. Offre un parfum agréable et un pH neutre équilibré. Aucun phosphate, A.P.E. et COV.

Format	Code
4 l	52064
20 l	52066



Orbit
Fini à plancher tout système

Développé pour une utilisation dans les zones à haut profil où la brillance et la durabilité ultimes de l'aspect mouillé sont souhaitées. Sa haute teneur en solides permet d'obtenir l'épaisseur de film requise avec moins de couches.

Format	Code
1 l	53769
4 l	53768



Organic
Nettoyant à cuvettes et salle de toilettes

A base de tensioactifs, ce nettoyant génère une mousse qui adhère aux surfaces pour un temps de contact optimal et un nettoyage en profondeur. Élimine les taches de rouille dans les toilettes, les urinoirs, les évier et les baignoires.

Format	Code
4 l	53759



Oxy D.S.T.
Nettoyant à base de peroxyde d'hydrogène

Combine les propriétés de nettoyage et dégraissage puissantes de la technologie d'agents tensioactifs dynamique de Dustbane avec la puissance de détachage de l'oxygène.

Format	Code
4 l	52880
20 l	52881



Oxy-Q
Désinfectant à base de peroxyde d'hydrogène

Utilise la puissance du peroxyde d'hydrogène pour créer une solution de nettoyage complète et non toxique : nettoyant pour surfaces dures, nettoyant pour sols, nettoyant pour tapis, nettoyant pour sanitaires, dégraissant, désinfectant et désodorisant.

Format	Code
1 l	50216
4 l	50218



Polar
Crème nettoyante

Un nettoyant polyvalent qui élimine puissamment la saleté, les résidus de savon, les dépôts d'eau dure et les taches minérales sur une multitude de surfaces. Sa formule non acide élimine le risque d'endommager les matériaux sensibles.

Format	Code
4 l	50201



Quat Plus
Désinfectant liquide

Détergent désinfectant et germicide offrant les performances de nettoyage d'un quat neutre et éliminant les odeurs. Détruit un large éventail de bactéries, de champignons et de virus sans l'odeur désagréable des produits chimiques.

Format	Code
4 l	52119



Restore
Produit d'entretien

Un produit à triple action pour astiquage à haute vitesse, qui remet à neuf, tout en procurant une brillance et un éclat incomparables.

Format	Code
4 l	50238
20 l	50239



Time-Out Plus
Décapant

La formule innovante de Time-Out Plus est puissante mais respectueuse de l'environnement. Elle traverse rapidement et efficacement les couches de produits de finition et de scellement des sols, sans émanations ni odeurs.

Format	Code
4 l	50220
20 l	50222



Tradition
Nettoyant pour les mains

La formule de Tradition, qui contient des émoullents, nettoie efficacement et laisse les mains lisses et douces. A utiliser avec un distributeur ouvert dans les toilettes commerciales et institutionnelles, les restaurants, l'hôtellerie, les bureaux et les écoles.

Format	Code
4 l	50228



Tradition Plus
Nettoyant pour les mains moussant

La formule de Tradition, qui contient des émoullents, nettoie efficacement et laisse les mains douces et lisses. La formule moussante réduit la quantité de savon distribuée de plus de 50 %.

Format	Code
1 l	53346
4 l	53347
20 l	53348



Vayselle
Nettoyant à vaisselle liquide

Formule concentrée et excellent dégraissant. Son pH neutre et sa formule biodégradable sont très résistants aux graisses, laissent la vaisselle étincelante de propreté tout en restant doux pour les mains.

La différence ECOLOGO®



Réduction des plastiques à usage unique
Moins, c'est plus ! Les super concentrés permettent de réduire les emballages et les déchets.



Ingrédients sûrs
Sans ammoniacque, sans ingrédients pétroliers, sans éther de glycol, et biodégradable.



Cherchez ce symbole !
Les produits portant le logo "Achetez 1 | Nous plantons 1" plantent un arbre à chaque achat.

Strippers

Avec le temps, les couches de fini à plancher deviennent abîmées et sales et doivent être enlevées avant qu'une nouvelle soit appliquée. Le décapage des planchers consiste à éliminer la vieille cire, la saleté et les débris retrouvés sur le plancher. Cette tâche est généralement la plus laborieuse et la plus longue dans l'industrie du nettoyage professionnel.

Entretien des planchers

Vous n'avez qu'une seule chance de faire une première impression. En entrant dans un établissement de santé, un bureau ou un magasin de détail, quelle est la première chose que l'on remarque ? Les sols ! Sont-ils propres, débarrassés des débris et des éraflures, ou sont-ils sales et ternes ? L'entretien des planchers est souvent négligé, mais l'impact qu'il a sur les clients est incommensurable.

Format	Code
4 l	52012
20 l	52013
210 l	52006



Champion ★★★ Décapant ultra-puissant

Un décapant à haut rendement, conçu spécialement pour effectuer un décapage en profondeur des accumulations de bouche-pores et fini à plancher, avec le minimum d'effort.

Format	Code
4 l	51999
20 l	52001
210 l	52002



Formula-1 ★★ Décapant puissant

Ce décapant à plancher agréablement parfumé fut développé pour pénétrer et enlever les pires accumulations de fini à plancher facilement et rapidement avec le moindre effort.

Format	Code
1 l	52005



Champion RTU★ Dégraissant industriel et décapant pour plinthes

La formule innovante RTU de Champion élimine efficacement la graisse, la saleté, les revêtements de sol et l'huile, rapidement et efficacement, avec un minimum d'effort. Prêt à l'emploi. espaces confinés.

Format	Code
4 l	52007
20 l	52009



Dynamite ★ Dégraissant et décapant inodore

Décapant efficace qui pénètre en profondeur pour éliminer les accumulations de bouche-pores et finis. Sans odeur, il agit rapidement et est idéal pour un usage dans les espaces confinés.

Format	Code
4 l	50238
20 l	50239



Time-Out Plus Décapant

La formule innovante de Time-Out Plus est puissante mais respectueuse de l'environnement. Elle traverse rapidement et efficacement les couches de produits de finition et de scellement des sols, sans émanations ni odeurs.

Bouche-pores

Les bouche-pores protègent votre investissement de revêtement de sol de toutes futures abrasions et saleté en plus d'améliorer la sécurité. Ils réduisent considérablement les coûts associés à l'entretien. Il faut toutefois noter qu'un bouche-pore et un fini à plancher ne sont pas le même produit. Les bouche-pores ont pour fonction de bâtir une base avant l'application du fini à plancher et, étant donné leur haute teneur en solides, ils présentent que peu ou aucune brillance. Un plancher scellé et non recouvert de fini aura un aspect terne ou mat.

Format	Code
5 l	53784
20 l	53785



Accolade ★★★
Bouche-pores et fini à plancher

Un fini et un bouche-pores dans une seule bouteille, qui offre une brillance et une mise à niveau exceptionnelle. Spécialement formulé pour protéger tous les planchers résilients et non résilients.

Format	Code
4 l	53777
20 l	53779





Foundation ★★★
Bouche-pores

Foundation atteint un niveau exceptionnel de durabilité et de permanence pour une protection complète des planchers résilient et non résilient. Sans A.P.E. et sans odeur.

Format	Code
5 l	53781
20 l	50112



Gard ★★
Bouche-pores

Conçu comme couche de base pour protéger les sols. Il offre une durabilité supérieure, résiste aux détergents et laisse une surface lisse pour l'application de la finition du sol.

VCT
RÉSILIENT/
VINYLE EN
FEUILLES/
SOLS EN
CAOUTCHOUC

PIERRE
NATURELLE

FAIBLE
BRILLANCE

HAUTE
BRILLANCE



NON BRUNI

PLUS BRÛLÉ
(4-7 FOIS/
SEMAINE)

BURNISHED
LESS (UNE
FOIS PAR
SEMAINE)

PRIME

VALEUR

	VCT RÉSILIENT/ VINYLE EN FEUILLES/ SOLS EN CAOUTCHOUC	PIERRE NATURELLE	FAIBLE BRILLANCE	HAUTE BRILLANCE	NON BRUNI	PLUS BRÛLÉ (4-7 FOIS/ SEMAINE)	BURNISHED LESS (UNE FOIS PAR SEMAINE)	PRIME	VALEUR
ALL-SYSTEM / UHS									
Acclamation	△	△		△		△		△	
Elite	△	△		△		△		△	
Endurance	△	△		△			△		
Runway	△	△		△			△	△	
SPRAY-BUFF / DRY-BUFF									
Glacier	△	△		△	△				
Gran-Prix XL	△	△		△			△		
Orbit 	△	△		△			△	△	△
SEALER									
Accolade	△	△		△	△				
Foundation 	△	△	△		△				
Gard	△	△	△		△				△

Neutralisants

Un nettoyeur neutralisant est tout sauf neutre. Dans le monde du nettoyage, un nettoyeur qui est appelé « neutralisant » sera très souvent acide, dans la plage d'un pH de 2. Les neutralisants sont utilisés pour ramener les liquides et résidus alcalins à un pH de 7 (ou neutre), afin de simplifier le nettoyage et préparer la surface pour le fini à plancher.

Produit d'entretiens

Les produits d'entretien de plancher peuvent améliorer considérablement les normes de nettoyage en plus de vous permettre de réaliser des économies de coûts. Un produit d'entretien est une combinaison de détergents et de polymère de cire qui nettoie, améliore la résistance aux glissements, élimine les marques noirs et éraflures tout en donnant de la brillance aux planchers.



Film Away
Détergent neutre et nettoyant de résidus de fondant à glace

Un excellent nettoyeur qui combine d'excellentes propriétés de neutralisation des résidus de fondants à sel. Il peut aussi être utilisé comme nettoyeur à usage multiple.



Neutralizer
Nettoyant et neutralisant à plancher

Neutralizer pénètre rapidement les finis à plancher pour bien neutraliser et nettoyer un plancher avant l'application d'un fini ou d'un bouche-pores à base aqueuse.



Challenger ★★★
Nettoyant et produit d'entretien UHV

Spécialement formulé pour les finis à plancher qui ont été polis à haute vitesse. Un fini à plancher plus propre pour plus longtemps, prolongeant ainsi le cycle de décapage. Fonctionne très bien sur les planchers de bois finis.



Restore
Produit d'entretien

Un produit à triple action pour astiquage à haute vitesse, qui remet à neuf, tout en procurant une brillance et un éclat incomparables.



Cross-Link
Produit d'entretien pour astiquage

Pour la réparation des planchers et pour maintenir l'apparence des planchers entre les applications de fini à plancher. Spécialement formulé pour rendre tout son éclat à votre plancher.

Finis à plancher

Les planchers sont en quelques sortes un soutien en arrière-plan de la pièce et procure un aspect propre et luxueux. L'aspect de vos planchers peut grandement influencer la perception des gens envers votre entreprise. La durabilité de votre revêtement à plancher est également influencée par la quantité d'usures que celui-ci recevra. Le fini à plancher créer une surface dure qui offre une résistance à l'usure supérieure que le plancher nu.

Format	Code
5 l	52060
20 l	52061



Acclamation ★★
Fini à plancher tout système

Formule à séchage rapide, mise au point pour une utilisation dans les zones à forte visibilité où l'on souhaite obtenir un aspect mouillé brillant et durable.

Format	Code
5 l	52051
20 l	52052



Elite ★★
Fini à plancher tout système

Développé pour une utilisation dans les zones à forte visibilité où la brillance et la durabilité de l'aspect mouillé sont recherchées.

Format	Code
5 l	52158
20 l	52159



Endurance ★★
Fini à plancher de haute durabilité

Reconnu pour sa durabilité maximale et son entretien minimal, il présente une résistance exceptionnelle à la brillance, à l'usure et aux éraflures.

Format	Code
5 l	53935
20 l	53936



Glacier ★★★
Fini à plancher à haute teneur en solides

Un véritable 25% Fini à plancher à haute teneur en solides. En appliquant 1 à 2 couches, vous obtiendrez les résultats de 3 à 4 couches d'autres finitions de sol. Cette finition de sol permet d'économiser de l'énergie physique, de la main d'œuvre et de réduire les coûts d'entretien.

Format	Code
5 l	52020
20 l	52021



Gran-Prix XL ★★
Fini à plancher tout système

Gran-Prix XL est une solution innovante pour l'entretien des sols. Avec sa formule polyvalente à base de copolymères acryliques, c'est la finition de sol parfaite pour tous les systèmes d'entretien.

Format	Code
4 l	52064
20 l	52066



Orbit ★★★
Fini à plancher tout système

Développé pour une utilisation dans les zones à haut profil où la brillance et la durabilité ultimes de l'aspect mouillé sont souhaitées. Sa haute teneur en solides permet d'obtenir l'épaisseur de film requise avec moins de couches.

Format	Code
4 l	52163
20 l	52164





Runway ★★★
Fini à plancher de haute durabilité

Un fini à plancher qui offre une durabilité incroyable. Formulé pour maintenir une brillance constante sur une longue période de temps est résiste aux égratignures.

Tableau des finis à plancher



Utilisez ce tableau pour comparer les finis en fonction de leur apparence, de leur durabilité et de leur application. Il vous aidera à choisir les meilleurs finis pour vos besoins d'entretien.

TOUT SYSTÈME / UHV	CVC RÉSILIENT/ FEUILLE DE VINYLE/ PLANCHER DE CAOUTCHOUC		PLANCHER DE PIERRE NATURELLE	FAIBLE BRILLANCE	HAUTE BRILLANCE	NON BRUNI	BRUNI FRÉQUEMMENT (4-7 FOIS PAR SEMAINE)	BRUNI MOINS FRÉQUEMMENT (UNE FOIS SEMAINE)	HAUTE GAMME	VALEUR
	△	△								
Acclimation	△	△	△		△		△		△	
Elite	△	△	△		△		△		△	
Endurance	△	△	△		△		△		△	
Precision	△	△	△		△		△		△	
Runway	△	△	△		△		△		△	
POLISSAGE PAR VAPORISATION / APPLICATION SANS POLISSAGE										
Defence	△	△	△	△		△				△
Glacier	△	△	△		△					
Gran-Prix XL	△	△	△		△			△		
Orbit 	△	△	△		△			△		△
BOUCHE-PORES										
Accolade	△	△	△		△					
Foundation 	△	△	△	△		△				
Gard	△	△	△	△		△				△

IMPORTANT :

Certaines procédures d'entretien et certains produits peuvent varier en fonction du type, de la qualité, de l'âge et de l'état du plancher. Ce tableau tente de vous donner une indication générale des produits qui vous donneront les meilleurs résultats. Données



Utiliser et porter l'équipement ou les vêtements de protection requis par l'employeur. L'utilisation de gants de protection et de lunettes de sécurité



Se référer à l'étiquette du produit et la FDS avant de l'utiliser. Pour plus d'informations, consulter www.dustbaneca



Entretien des planchers en 4 étapes

Étape 1 : Préparation du plancher

Avant de procéder, retirer tous les meubles et rouler les tapis d'entrée. Balayer la pièce ou passer l'aspirateur pour enlever tous les débris qui pourraient se retrouver sur la surface du plancher.

La sécurité est très importante lors de l'entretien des planchers, autant pour la personne qui effectue le nettoyage que pour les gens qui circulent dans les zones nettoyées. Les glissades et les chutes peuvent se produire en une seconde et peuvent être très dangereuses, engendrant des fractures, des blessures à la tête ou pire encore. Le bon usage de panneau de signalisation ainsi que suivre les bonnes procédures de nettoyage peut réduire les risques de blessures. Assurez-vous de toujours porter l'équipement de protection approprié.

Étape 2 : Décapage

La performance est le facteur clé à considérer lorsque vous choisissez un décapant. Garder à l'esprit toutefois que l'achat d'un décapant meilleur marché ou de mauvaise qualité ne se trouve pas nécessairement à être une solution économique à long terme.

Considérer les facteurs suivants :

- La facilité de pénétration du film
- Le coût d'utilisation
- L'odeur
- Free-rinsing

	Time-Out Plus	Champion	Formula-1	Dynamite
Niveau de performance		★★★	★★	★
Dilution	1:20	1:12	1:10	1:4
pH (1 %)	10.4	10.9	10.9	12.5
Temps de contact	5-8 minutes	3-5 minutes	3-5 minutes	3-5 minutes
Ingrédient actif	Solvant	Solvant	Solvant	Solvant / Caustique
Odeur	Doux	Agrumes	Citron menthe	Doux
Neutralisant recommandé	Film Away	Film Away	Film Away	Neutralizer



Étape 3 : Bouche-pores

Lors du choix du bouche-pores, souvenez-vous simplement de l'acronyme **SAP**:

Sécurité : It must not increase slip potential or emit harmful fumes.

Apparence : Plus le niveau de brillance est élevé, plus le degré d'enrichissement de la couleur est important.

Performance : Épaisseur, durabilité et les exigences d'entretien.

	Foundation	Accolade	Gard
Niveau de performance		★★★	★★
Couverture	1600 ft ² - 2500 ft ² (4 l)	1830 ft ² - 3014 ft ² (5 l)	1830 ft ² - 3014 ft ² (5 l)
Nombre de couches	2-3	2-3	2-3
Temps de séchage	30-60 minutes	30-60 minutes	30-60 minutes
Teneur en solides	16 %	20 %	15 %
Planchers résilients	Oui	Oui	Oui
Planchers non résilients	Oui	Oui	Oui

Étape 4 : Fini à plancher

Lorsque vous comparez le fini à plancher, considérez ces facteurs :

- L'entretien : Est-ce que le polissage par vaporisation ou le brunissage est requis? Si oui, à quelle fréquence?
- La facilité d'enlèvement
- La courbe de performance
- L'apparence du lustre

	Orbit	Glacier	Gran-Prix XL
Niveau de performance	★★★	★★★	★★
Couverture	1600 ft ² to 2500 ft ² (4 l)	2000 ft ² to 3200 ft ² (5 l)	2000 ft ² to 3200 ft ² (5 l)
Nombre de couches	1-3	1-3	1-3
Temps de séchage	30 minutes	45 minutes	30 minutes
Teneur en solides	20 %	25 %	19 %
Planchers résilients	Oui	Oui	Oui
Planchers non résilients	Oui	Oui	Oui
Brunissage	Oui	Oui	Oui

View our **ENTRETIEN DES PLANCHERS** Training Guide online for more tips & tricks:



Nettoyage des surfaces dures

En maintenant des surfaces propres, vous vous assurez que les bons niveaux d'hygiène dans votre environnement sont maintenus. Nos produits chimiques concentrés, nos produits chimiques prêts à l'emploi et nos lingettes nettoyantes offrent une gamme de dégraissants, de nettoyants tout usage, de désinfectants et de désinfectants qui peuvent vous aider à réaliser un nettoyage plus efficace.



Azure
Nettoyant multi-usage et nettoyant à verre

Un nettoyant à surface qui offre une performance de nettoyage exceptionnelle, tout en étant le choix idéal pour les surfaces de verre.



Bio-Bac Free
Nettoyant multi-usages bio-sourcé sans parfum

Ce produit unique offre la solution de nettoyage idéale pour vos planchers, fenêtres, acier inoxydable, surfaces de toilettes et même textiles, réduisant ainsi votre inventaire de produits.



Bio-Bac II
Nettoyant, dégraissant et désodorisant biosourcé

Un mélange d'agents tensioactifs qui représente une solution révolutionnaire de nettoyage. Elle pénètre les surfaces poreuses afin d'éliminer efficacement les souillures organiques.



Excelsior
Nettoyant à usages multiples pour surfaces dures

Offre une solution de nettoyage avec une performance exceptionnelle sans avoir recours à des produits chimiques agressifs. Une efficacité de nettoyage supérieure qui réduit la main-d'œuvre.

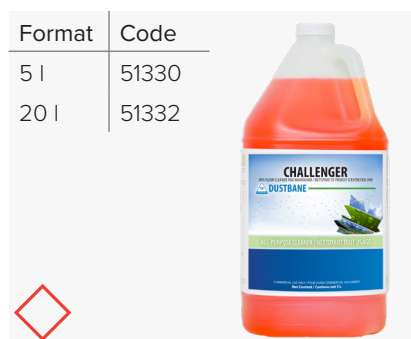

Challenger ★★★
Nettoyant et produit d'entretien UHV

Spécialement formulé pour les finis à plancher qui ont été polis à haute vitesse. Un fini à plancher plus propre pour plus longtemps, prolongeant ainsi le cycle de décapage. Fonctionne très bien sur les planchers de bois finis.

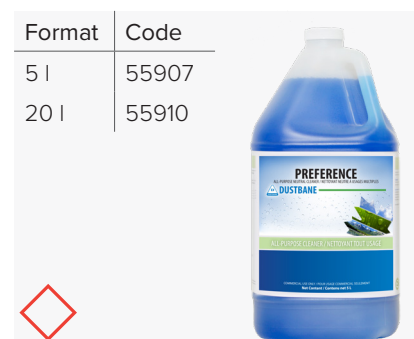

Preference ★
Nettoyant neutre à usages multiples

Des planchers éclatants avec un parfum frais. Un produit à la fois doux et économique qui ne nécessite aucun rinçage et ne laisse aucun résidu.

Format	Code
5 l	51283



Green Klean
Détergent à usages multiples

Un nettoyant et dégraissant à usages multiples si polyvalent qu'il réduit l'inventaire et simplifie les procédures d'achats en agissant comme substitut aux produits spécialisés.

Format	Code
4 l	51440



Film Away
Détergent neutre et nettoyant de résidus de fondant à glace

Un excellent nettoyant qui combine d'excellentes propriétés de neutralisation des résidus de fondants à sel. Il peut aussi être utilisé comme nettoyant à usage multiple.

Format	Code
5 l	51272



Nu-Life
Nettoyant pour résidus de savon

Pénètre et dissout les résidus de savons, les pellicules d'eau dure et autres résidus organiques dans les douches, baignoires, toilettes et urinoirs.

Format	Code
5 l	52410
20 l	51411
210 l	51412

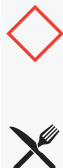

Compare ★★
Détergent neutre

Un détergent à usages multiples dont sa formule concentrée, nécessite qu'une petite quantité pour nettoyer de façon efficace et économique.

Format	Code
4 l	53759



Oxy D.S.T.
Nettoyant à base de peroxyde d'hydrogène

Combine les propriétés de nettoyage et dégraissage puissantes de la technologie d'agents tensioactifs dynamique de Dustbane avec la puissance de détachage de l'oxygène.

Choisir le bon produit de nettoyage selon l'échelle de pH

Le nettoyage est une tentative de neutraliser l'impact des ions acides ou alcalins dans une tache ou souillure. Ceci étant dit, si vous désirez nettoyer une souillure acide, vous devez utiliser un produit alcalin et vice versa.

S'échelonnant de 0-14, l'échelle de pH vous aide à déterminer si une substance est acide ou alcaline. Une substance avec un pH de 7 est neutre; toute substance avec un pH de moins de 7 est de plus en plus acide, 0 étant le plus acide. Tout pH plus élevé que 7 est de plus en plus alcalin, 14 étant le plus alcalin.

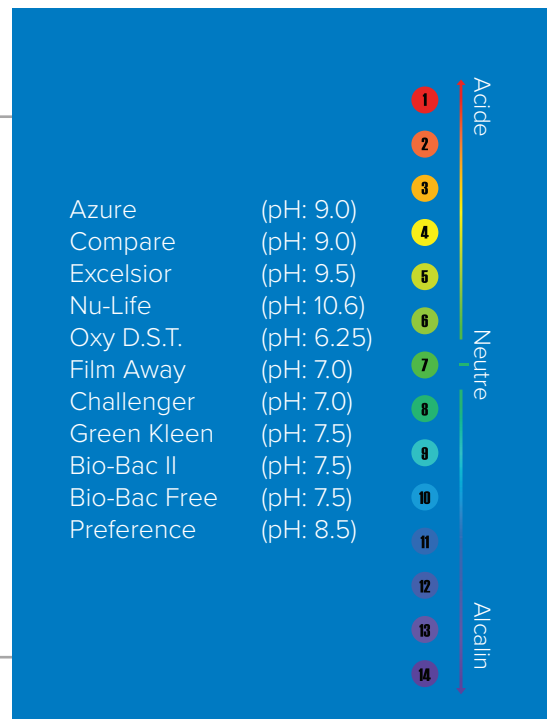

Désinfectants

Désinfection et assainissement - quelle est la différence ? L'objectif d'un assainisseur est de réduire le nombre de microbes à un niveau sûr, tandis qu'un désinfectant les détruit complètement.

Format	Code
4 l	50201





Quat Plus Désinfectant liquide

Détergent désinfectant et germicide offrant les performances de nettoyage d'un quat neutre et éliminant les odeurs. Détruit un large éventail de bactéries, de champignons et de virus sans l'odeur désagréable des produits chimiques.

Format	Code
4 l	52880
20 l	52881





Oxy-Q Désinfectant à base de peroxyde d'hydrogène

Utilise la puissance du peroxyde d'hydrogène pour créer une solution de nettoyage complète et non toxique : nettoyant pour surfaces dures, nettoyant pour sols, nettoyant à tapis, nettoyant pour sanitaires, dégraissant, désinfectant et désodorisant.

Format	Code
4 l	52850





HealthGuard Nettoyant, désinfectant et désodorisant en une étape

Ce désinfectant à action rapide et aux pouvoirs nettoyants renforcés est sans danger pour toutes les surfaces lavables, ce qui en fait un désinfectant de surface idéal pour un usage quotidien et multiple.

Format	Code
5 l	53023
20 l	53024





Vanguard ★★★ Nettoyant désinfectant multi-usage

Ce nettoyant neutre à base de quat est très efficace pour détruire une large gamme de bactéries, virus, champignons et autres micro-organismes sur les surfaces dures. Il inhibe efficacement la croissance des moisissures responsables des mauvaises odeurs.

Format	Code
5 l	53016
20 l	53017
210 l	53018





Pinosan★★ Nettoyant désinfectant multi-usage

Offre un puissant pouvoir nettoyant, désodorisant et désinfectant. Sa formule quat neutre a un large spectre d'efficacité contre les bactéries, les champignons et les virus et laisse un agréable parfum de pin.

Format	Code
1 l	52847
4 l	52848





Disinfex Nettoyant, désinfectant et désodorisant

Obtenez une désinfection optimale en 5 minutes ou moins ! Offre des performances de nettoyage et de désinfection rapides et efficaces grâce à la commodité d'une formule prête à l'emploi.

Format	Code
5 l	53025



Vanguard 256

Nettoyant désinfectant multi-usage

Version concentrée de Vanguard spécialement formulée pour l'industrie de la santé. Détruit une large gamme de bactéries, virus, champignons et autres micro-organismes sur les surfaces dures.

Format	Code
5 l	51440
20 l	51349
210 l	51350



Triple Action

Nettoyant, dégraissant et désinfectant

Triple Action nettoie, dégraisse et désinfecte en une seule étape. Réduisez vos stocks tout en simplifiant votre décision d'achat et votre programme d'entretien grâce à cette solution de nettoyage 3 en 1.

Format	Code
6.55 g x 120	53379



UniTab

Comprimés désinfectants et assainissants

Un comprimé désinfectant et désinfectant effervescent qui ne nécessite que de l'eau. Efficace contre une large gamme de micro-organismes, y compris les spores de C. difficile et l'hépatite A.

Format	Code
4 l	52898



Quatromyicide V

Désinfectant, assainissant sans rinçage et désodorisant

Désinfectant et assainissant à large spectre formulé pour aider à réduire la contamination croisée sur les surfaces traitées dans les zones de première importance.

Comment choisir le bon désinfectant

Tous les désinfectants ne font pas le même travail, sachant que la différence entre chaque produit est indispensable pour une utilisation correcte de vos produits chimiques. Voici quelques éléments à prendre en compte lors du choix du bon désinfectant.

1. Connaissez votre environnement

Différentes surfaces génèrent différentes bactéries, virus et champignons. L'identification des risques les plus courants pour votre établissement peut vous aider à déterminer le désinfectant dont vous pourriez avoir besoin pour éliminer efficacement ces agents pathogènes.

2. Normes environnementales

De nos jours, réduire votre empreinte écologique n'est pas autant une suggestion qu'une obligation. Bien que certains produits chimiques de nettoyage puissent générer des fumées fortes ou contenir des ingrédients agressifs, il existe des produits qui peuvent vous aider à faire de meilleurs choix pour la planète. Les produits de notre gamme ECOLOGO® ont été soumis à des tests scientifiques rigoureux, à des audits exhaustifs, ou les deux, pour prouver leur conformité aux normes de performance environnementale strictes de tierces parties.

3. Gestion du temps

Le temps de contact est le temps dont un désinfectant a besoin pour «reposer» sur une surface afin de détruire les micro-organismes les plus difficiles à tuer. En fait, un désinfectant contenant certaines allégations relatives aux bactéries et aux virus peut ne pas répondre à toutes les allégations si le temps de contact n'est pas respecté.

4. À usage multiple ou à usage unique

Certains désinfectants sont simplement des désinfectants. Bien qu'il soit important de disposer d'un produit adapté à une tâche pour certains types de nettoyage, cela pourrait également devenir une tâche fastidieuse pour les installations qui auraient besoin de produits supplémentaires pour faire le travail.



Dégraissants

Vous êtes-vous déjà demandé comment fonctionnent les dégraissants? Tout est une question de chimie! Un dégraissant est alcalin (base) et la graisse est un acide. Un dégraissant neutralise le pH de la graisse, qui lui cause de se désintégrer (se dissocier) et à être plus facilement nettoyé.

Format	Code
4 l	51413
20 l	51414
210 l	51415



Complex Orange Dégraissant

Nettoyant dégraissant sans solvant qui émulsionne et élimine rapidement les salissures les plus tenaces.

Format	Code
4 l	53514



Orang-A-Tang Solvant à usages multiples

Un puissant solvant à base d'agrumes qui est efficace sur une large gamme de taches et de salissures, y compris la gomme et le goudron ainsi que l'huile et la graisse.

Format	Code
5 l	53209
20 l	50142
210 l	53211



Resolve Nettoyant et dégraissant

Un nettoyant et dégraissant sans A.P.E. et sans butyle recommandé pour une utilisation sur toute surface lavable où la saleté, la graisse et les résidus huileux deviennent un problème.

Format	Code
4 l	51359
20 l	51362
210 l	51363



Power Lift Dégraissant industriel

Dégraissant industriel très efficace pour éliminer rapidement la graisse, l'huile, la saleté et la crasse. Il offre des performances supérieures à celles des nettoyants à base de solvant tout en étant sans danger pour toutes les surfaces métalliques et non métalliques, y compris le caoutchouc.

Format	Code
4 l	51369
210 l	51371



Power Wash Concentré pour laveuse à haute pression

Un nettoyant et dégraissant efficace conçu pour l'industrie des camions et du transport, qui agit rapidement avec un minimum d'effort. Sa formule moussante permet un temps de séjour prolongé pour décoller la saleté, la graisse et l'huile.

Format	Code
4 l	51433
20 l	51435



Clearinse Nettoyant et dégraissant moussant

Conçu principalement pour les zones contrôlées et inspectées par les organismes de santé et de sécurité (par exemple, les usines de transformation de la viande, de la volaille et du poisson). Il peut également être utilisé dans de nombreuses autres applications.

Format	Code
5 l	51440
20 l	51349
210 l	51350



Triple Action Nettoyant, dégraissant et désinfectant

Triple Action nettoie, dégraisse et désinfecte en une seule étape. Réduisez vos stocks tout en simplifiant votre décision d'achat et votre programme d'entretien grâce à cette solution de nettoyage 3 en 1.

Format	Code
5 l	51338
20 l	51339
210 l	51340





Surface Kleen Plus
Nettoyant et dégraissant

Un nettoyant et dégraissant tout usage très efficace, spécialement formulé pour l'industrie alimentaire. Sa formule sûre mais puissante élimine facilement les graisses, les huiles et les salissures.

Format	Code
4 l	53761







Bio-Bac Free
Nettoyant multi-usages bio-sourcé sans parfum

Ce produit unique offre la solution de nettoyage idéale pour vos planchers, fenêtres, acier inoxydable, surfaces de toilettes et même textiles, réduisant ainsi votre inventaire de produits.

Format	Code
4 l	53762









Bio-Bac II
Nettoyant, dégraissant et désodorisant biosourcé

Un mélange d'agents tensioactifs qui représente une solution révolutionnaire de nettoyage. Elle pénètre les surfaces poreuses afin d'éliminer efficacement les souillures organiques.

Format	Code
4 l	50206
20 l	50208
210 l	50209









Emerald
Nettoyant et dégraissant à surfaces dures

Sa formule, à la fois sécuritaire et puissante, pénètre efficacement la graisse, huile et les surfaces souillées. Biodégradable et contient aucun solvant.

Format	Code
750 ml	53220
5 l	53215



Power Kleen
Nettoyant et dégraissant

Un nettoyant et dégraissant non-butyl à base d'eau destiné à être utilisé sur toute surface où les résidus de graisse et d'huile posent un problème. Il offre à l'utilisateur final une alternative aux produits à base de butyle.

Tableau des dégraissants

	Emerald	Triple Action	Power Kleen	Complex Orange	Orang-A-Tang	Power Lift	Power Wash	Resolve	Clearinse	Surface Kleen Plus	Bio-Bac II / Bio-Bac Free
APPROUVÉ PAR AGRICULTURE CANADA	△	△	△	△				△	△	△	
ALUMINIUM			△								
CHARBON	△	△	△	△		△	△	△	△	△	
CIRE DE BOUGIE					△						
ÉQUIPEMENTS DE CUISSON	△	△	△	△	△			△	△	△	△
PLANCHERS DE BÉTON (GRAISSEUX)	△	△	△	△		△	△	△	△	△	
CUIVRE-LAITON											
COMPTOIRS ET TABLES	△	△		△	△			△		△	
PLANCHERS	△	△	△	△		△		△	△	△	△
MEUBLES											
VERRE ET MIROIR											
ENLÈVEMENT DE LA COLLE					△						
GRAISSE ET HUILE	△		△	△	△	△	△	△	△	△	
GRIL ET FRITEUSE	△	△	△	△				△		△	
GOMME					△						
ENCRE ET MARQUEURS					△	△		△			
MACHINERIES ET MOTEURS	△	△	△	△	△	△	△	△	△	△	
MÉTAL	△	△	△	△	△	△	△	△	△	△	
SURFACES DE PLASTIQUES	△	△	△	△	△			△	△	△	△
ENLÈVEMENT DE LA PEINTURE (FRAÎCHE)					△						
PLEXIGLASS											
CAOUTCHOUC	△	△	△	△				△	△	△	
SUIT											
ACIER INOXYDABLE											
GOUDRON					△	△					
PNEU, MARQUES DE TALON, MURS BLANC		△	△	△	△	△	△		△	△	
VINYLE	△	△	△	△		△		△	△	△	△
MURS	△	△	△	△		△		△	△		△
BOISERIES	△	△	△					△			

Services alimentaires

Les établissements de services alimentaires doivent soigneusement respecter les normes sanitaires afin d'éviter tout type de contamination croisée ou d'éclosion de maladies d'origine alimentaire. Chaque aspect de l'installation doit être correctement nettoyé pour assurer la préparation et la manipulation sécuritaires des aliments. Maintenez votre réputation en tant qu'établissement hygiénique!

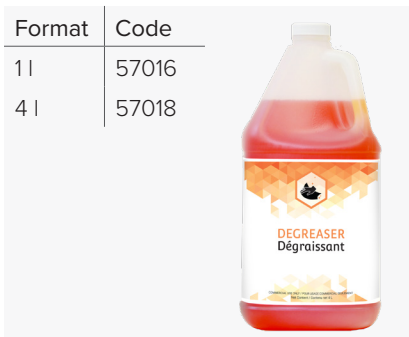

Degreaser

Un dégraissant à action puissante qui dissout efficacement toutes saletés, taches de graisse ou d'huile. Excellent pour les planchers, les murs peints, les boiseries, les tuiles de céramiques ou le métal. Ne contient aucun solvant.



Dish Detergent

Formulé à partir d'un mélange efficace de détergents, il produit une mousse abondante qui dissout rapidement la graisse mais demeure doux sur les mains tout en ne laissant aucun film résiduel sur la vaisselle.



Foaming Hand Soap

Une solution écologique pour l'hygiène des mains. Agréable à utiliser en raison de sa formule onctueuse moussante et laisse vos mains douces et soyeuses.



Glass Cleaner

Un nettoyant à surfaces et à verre sans parfum qui ne laisse aucuns résidus. Dissous la saleté sur les surfaces de verre, les miroirs, le vinyle, le plastique, le plexiglas, l'acier inoxydable, le chrome et les comptoirs.



Grill & Oven Cleaner

Puissant nettoyant pour grill et four qui adhère aux surfaces et permet un temps de contact optimal pour désincruster efficacement les aliments, la graisse, le gras, l'huile et les résidus carbonisés des surfaces métalliques de cuisson.



San-Kleen

Assainisseur sans rinçage pour une utilisation dans un troisième évier pour l'assainissement de la vaisselle, des verres, des ustensiles, des planches à découper et toutes autres surfaces qui entrent fréquemment en contact avec des aliments.



PERFORMANCE HORS PAIR.
FACILITÉ D'UTILISATION.
TRANQUILITÉ D'ESPRIT.



LA SALUBRITÉ DES ALIMENTS EN PREMIER LIEU!

La sensibilisation croissante des consommateurs face à la salubrité des aliments et la nécessité d'atteindre le plus haut niveau de propreté est un objectif important pour plusieurs établissements. Du devant à l'arrière de votre établissement, nous comprenons l'importance d'un environnement propre et sain pour vos clients et vos employés.

Les faits

- Au Canada, plus de **4 millions de cas** de maladies d'origine alimentaire surviennent chaque année.
- Santé Canada estime que le coût annuel lié aux maladies d'origine alimentaire et aux décès connexes est entre **12 et 14 milliards de dollars**.
- Plus de **75 %** de maladies peuvent être attribuées à une mauvaise manipulation des aliments.
- Chaque année, plus de **3 millions** d'employés de l'industrie alimentaire et plus de **1 million** de clients sont blessés dans les accidents de chutes et glissades.

Les répercussions

- Réputation endommagée.
- Commentaires négatifs dans les médias.
- Procès et frais juridiques.
- Primes d'assurance.
- Manque de travail des employés.
- Le coût moyen d'une réclamation pour un accident de glissement et chute est **4 000 \$** pour les employés et au-delà de **60 000 \$** pour les clients.



**Services
alimentaires**
par Dustbane

Entretien des tapis

Les tapis servent de point de collecte pour tout ce qui se fait entraîner de l'extérieur ou se dépose de l'air et peuvent être difficiles à nettoyer. Les tapis et les planchers requièrent le même niveau d'entretien de base et les mêmes étapes

Les taches et les déversements devraient être nettoyés rapidement et un nettoyage régulier devrait être effectué. Les deux nécessitent un programme complet pour assurer une meilleure apparence et hygiène.

Format	Code
4 l	53191
20 l	53193



Eco-Expert Nettoyant à tapis

Le mélange d'agents tensioactifs très peu moussant ne bloquera pas l'aspirateur et permet d'utiliser la pleine capacité du réservoir de récupération. Ne contient aucun phosphate.

Format	Code
4 l	53761



Bio-Bac Free Nettoyant multi-usages bio-sourcé sans parfum

Ce produit unique offre la solution de nettoyage idéale pour vos planchers, fenêtres, acier inoxydable, surfaces de toilettes et même textiles, réduisant ainsi votre inventaire de produits.

Format	Code
4 l	53762



Bio-Bac II Nettoyant, dégraissant et désodorisant biosourcé

Un mélange d'agents tensioactifs qui représente une solution révolutionnaire de nettoyage. Elle pénètre les surfaces poreuses afin d'éliminer efficacement les souillures organiques.

Format	Code
4 l	53759



Oxy D.S.T. Nettoyant à base de peroxyde d'hydrogène

Combine les propriétés de nettoyage et dégraissage puissantes de la technologie d'agents tensioactifs dynamique de Dustbane avec la puissance de détachage de l'oxygène.

Format	Code
5 l	53156



De-Foam Foam Suppressor

Formulé pour briser rapidement la mousse et maximiser les performances de votre équipement. Il prévient la formation de mousse dans les tuyaux et les baguettes. Un excellent additif pour les machines à laver les pièces.

Format	Code
5 l	53042



Dri-Foam Rotary Carpet & Upholstery Shampoo

Conçu pour le shampoing rotatif à l'aide d'une machine à plancher et d'une brosse en nylon.

Format	Code
4 l	52880
20 l	52881



Oxy-Q Désinfectant à base de peroxyde d'hydrogène

Utilise la puissance du peroxyde d'hydrogène pour créer une solution de nettoyage complète et non toxique : nettoyant pour surfaces dures, nettoyant pour sols, nettoyant à tapis, nettoyant pour sanitaires, dégraissant, désinfectant et désodorisant.

Tout à propos les taches

Catégorie A : Water-Based Spots

Produit recommandé : **Eco-Expert / Oxy D.S.T.**

1. Épongez avec une serviette blanche propre pour enlever l'excès de liquide. Rincez la serviette avec de l'eau propre. En utilisant un vaporisateur à gâchette, appliquez le nettoyant dilué sur la tache. Agitez doucement vers le centre et laissez agir. Épongez la tache pour enlever le liquide. Ne frottez pas! Rincez avec de l'eau propre pour enlever les résidus et éponger l'excès d'humidité.

Catégorie B : Oil-Based Spots

Produit recommandé : **Orang-A-Tang**

1. Suivez la procédure pour « Taches de catégories A ».
2. Appliquez le nettoyant à base de solvant avec modération sur une serviette blanche propre et appliquez sur la tache. Agitez doucement. Épongez pour enlever l'excès de liquide et rincez avec de l'eau propre. Épongez pour sécher.

Catégorie C : Coffee and Tea Based Spots

Produit recommandé : **Oxy D.S.T.**

1. Épongez avec une serviette blanche propre pour enlever l'excès de liquide. Rincez la serviette avec de l'eau propre. En utilisant un vaporisateur à gâchette, appliquez le nettoyant dilué sur la tache. Agitez doucement vers le centre et laissez agir. Épongez la tache pour enlever le liquide. Ne frottez pas! Rincez avec de l'eau propre pour enlever les résidus et épongez l'excès d'humidité.

Catégorie D : Biological Spots

Produit recommandé : **Bio-Bac II / Bio-Bac Free**

1. Avant de procéder, enlevez tous les solides du tapis.
2. Épongez avec une serviette blanche propre pour enlever l'excès de liquide. Rincez la serviette avec de l'eau propre. En utilisant un vaporisateur à gâchette, appliquez le nettoyant dilué sur la tache. Agitez doucement vers le centre et laissez agir. Épongez la tache pour enlever le liquide. Ne frottez pas! Rincez avec de l'eau propre pour enlever les résidus et épongez l'excès d'humidité.

Type Of Spot	Spot Category
Bière A	A
Boisson alcoolisée A	A
Eau de Javel A	A
Sang D	D
Beurre B	B
Chlorure de calcium (Fondant à glace) A	A
Cire de chandelle B	B
Bonbon A	A
Carbone B	B
Gomme à mâcher A	A
Chocolat A	A
Café C	C
Cola et boisson gazeuse A	A
Produits cosmétiques B	B
OEuf A	A
Jus de fruit A	A
Colle B	B
Herbe A	A
Sauces B	B
Encre (stylo à bille/marqueur permanent) B	B
Ketchup A	A
Rouge à lèvres B	B
Moisissure A	A
Lait A	A
Moutarde A	A
Vernis à ongles B	B
Huiles, graisses (incluant l'huile à cuisson) B	B
Peinture (latex) A	A
Peinture (huile) B	B
Rouille B	B
Vinaigrette B	B
Poli à soulier B	B
Suie B	B
Thé C	C
Tomate A	A
Urine D	D
Vomissement D	D
Vin A	A

View our **Carpet Care Training Guide** online for more tips & tricks:



Personal Care

Le lavage des mains est comme un vaccin que vous administrez vous-même. Le lavage des mains adéquat est non seulement hygiénique, mais est le moyen le plus efficace de prévenir la propagation des infections dans tous les milieux — à partir du lieu de travail, à la maison, aux centres de petites enfances et aux hôpitaux — et vous aide à rester en bonne santé. Vous portez des millions de microbes sur vos mains. La plupart d'entre eux ne causent pas de problème, cependant, il y en a certains qui peuvent causer des maladies comme le rhume, la grippe et la diarrhée. Les germes peuvent se propager de personne à personne par un simple contact ou en touchant une surface ou un objet contaminé et ensuite toucher votre visage.

Le lavage des mains peut réduire considérablement le risque de propagation des germes envers d'autres personnes ou à vous-même. L'action du lavage des mains relâche la saleté et les microbes sur les mains et le savon les ramasse et se lie à eux afin que l'eau puisse les laver. L'utilisation de gants n'est pas un substitut pour le lavage des mains.

Nettoyant pour les mains

Plusieurs personnes seraient d'accord que le nettoyage régulier des mains est essentiel pour réduire la propagation de maladies courantes, en particulier durant la saison du rhume et de la grippe. Le savon facilement accessible est le moyen idéal pour rappeler aux gens de se laver les mains.



Corsage
Savon à mains rose

Agréable à utiliser en raison de sa formule onctueuse moussante et son doux parfum. Hydrate tout en nettoyant et laisse vos mains douces et soyeuses.



Hand & Body Shampoo
Produit de soin personnel

La formule riche et hautement moussante de ce produit a été formulée spécialement pour une action nettoyante douce. Offre un parfum agréable et un pH neutre équilibré. Aucun phosphate, A.P.E. et COV.



Tradition
Nettoyant pour les mains

La formule de Tradition, qui contient des émoullients, nettoie efficacement et laisse les mains lisses et douces. A utiliser avec un distributeur ouvert dans les toilettes commerciales et institutionnelles, les restaurants, l'hôtellerie, les bureaux et les écoles.



Tradition Plus
Nettoyant pour les mains moussant

La formule de Tradition, qui contient des émoullients, nettoie efficacement et laisse les mains douces et lisses. La formule moussante réduit la quantité de savon distribuée de plus de 50 %.



Format	Code
4 l	51771



Polypower Savon à mains industriel

Un nettoyeur pour les mains de haute qualité qui combine la détergence très efficace des surfactants de qualité cosmétique avec l'action de nettoyage en profondeur d'une pierre ponce tout en étant doux pour les mains.

Format	Code
4 l	51767



Ultra Orange Savon à mains industriel

Combinant des tensioactifs efficaces et un abrasif naturel, il nettoie en douceur même la saleté la plus profondément incrustée.

Format	Code
Lotion, 900 mL	51703
Foaming, 900 mL	51704



Distributrice Distributrice

Cette unité montée en surface peut être fixée au mur à une hauteur pratique qui permet aux utilisateurs d'y accéder facilement. Disponible en trois tailles : petite, standard, grande, pour s'adapter à l'espace et au niveau d'utilisation de chaque environnement.

Format	Code
Foaming (Soap)	51680
Lotion (Soap)	51681
Spray (Hand Sanitizer)	51682



Distributeur de savon sans contact Distributeur automatique à savon

Distributeur de savon sans contact qui permet de nettoyer ou d'assainir efficacement les mains tout en évitant les germes ou les infections en éliminant le contact physique avec l'appareil.

Format	Code
Unit	51777



Support industriel Support mural pour pichets

Ce distributeur métallique robuste et durable, qui se fixe au mur, est conçu pour être utilisé dans des environnements secs ou humides. Il convient aux bouteilles de 4, 4,5 et 5 litres.

Format	Code
Foaming (Black)	51700
Lotion (White)	51701



Distributrice à dessus ouvert Distributrice

Fabriqués en plastique résistant et durable, ces distributeurs de 800 ml sont faciles à utiliser, à remplir et à nettoyer. Idéal pour le dosage de savons liquides, de lotions et de shampooings dans les salles de bains, les salles d'eau, les salles de soins et les salles médicales, etc.

Entretien des salles de toilettes

Peu importe votre industrie ou que votre entreprise soit petite ou grande, l'état de votre salle de toilettes peut faire ou défaire l'expérience d'un client. Une salle de toilette propre encourage un sentiment positif envers l'entreprise. Les clients associent son état de propreté avec la propreté générale de l'entreprise entière.

Format	Code
1 l	53732
5 l	53734



Aqua Scrub Nettoyant et poli à usages multiples

Ce nettoyant et polisseur en une étape possède des capacités de nettoyage efficaces et un parfum frais de menthe citronnée. Il s'agit d'un nettoyant efficace qui remplace l'acide et qui permet un nettoyage en profondeur de plusieurs surfaces.

Format	Code
4 l	53761



Bio-Bac Free Nettoyant multi-usages bio-sourcé sans parfum

Ce produit unique offre la solution de nettoyage idéale pour vos planchers, fenêtres, acier inoxydable, surfaces de toilettes et même textiles, réduisant ainsi votre inventaire de produits.

Format	Code
4 l	53762



Bio-Bac II Nettoyant, dégraissant et désodorisant biosourcé

Un mélange d'agents tensioactifs qui représente une solution révolutionnaire de nettoyage. Elle pénètre les surfaces poreuses afin d'éliminer efficacement les souillures organiques.

Format	Code
1 l	53725
5 l	53727



Hi-Genic ★ Nettoyant et assainisseur à salles de toilettes

Conçu pour l'entretien quotidien, le nettoyage, l'assainissement et la désodorisation des cuvettes de toilettes, urinoirs, baignoires, évier, cabines de douche et autres surfaces dures non poreuses.

Format	Code
1 l	51757
5 l	51755



Blu-Lite Plus ★★ Nettoyant, désinfectant, détartrant et désodorisant moussant

Ce nettoyant et désinfectant à base de tensioactifs génère une mousse qui adhère aux surfaces pour un temps de contact optimal. Il permet un nettoyage en profondeur des surfaces des toilettes.

Format	Code
1 l	53747
5 l	53749



Blu-Lite ★★★ Nettoyant désinfectant à cuvettes

Un nettoyant visqueux, un désinfectant, un détartrant et un désodorisant tout-en-un. Un nettoyant de remplacement de l'acide qui offre des performances optimales. Une solution complète pour l'entretien des sanitaires.

Format	Code
1 l	53769
4 l	53768



Organic Nettoyant à cuvettes et salle de toilettes

A base de tensioactifs, Organic génère une mousse qui adhère aux surfaces pour un temps de contact optimal et un nettoyage en profondeur. Il désodorise en même temps qu'il nettoie de multiples surfaces de toilettes et élimine les taches de rouille.

Nettoyants acides

Les nettoyants acides aident à décomposer les taches difficiles telles que la rouille, les dépôts minéraux et sont un excellent débouche-tuyau. Leur formule réagit chimiquement avec les résidus dans l'obstruction et la réaction libère de la chaleur, qui est nécessaire pour faire fondre la graisse coagulée.

Format	Code
4 l	53759



Oxy D.S.T.
Nettoyant à base de peroxyde d'hydrogène

Combine les propriétés de nettoyage et dégraissage puissantes de la technologie d'agents tensioactifs dynamique de Dustbane avec la puissance de détachage de l'oxygène.

Format	Code
4 l	52880
20 l	52881



Oxy-Q
Désinfectant à base de peroxyde d'hydrogène

Utilise la puissance du peroxyde d'hydrogène pour créer une solution de nettoyage complète et non toxique : nettoyant pour surfaces dures, nettoyant pour sols, nettoyant à tapis, nettoyant pour sanitaires, dégraissant, désinfectant et désodorisant.

Format	Code
1 l	50216
4 l	50218



Polar
Crème nettoyante

Un nettoyant polyvalent qui élimine puissamment la saleté, les résidus de savon, les dépôts d'eau dure et les taches minérales sur une multitude de surfaces. Sa formule non acide élimine le risque d'endommager les matériaux sensibles.

Format	Code
1 l	55921



Presto ★
Nettoyant désinfectant à cuvettes

Un nettoyant à base d'acides qui enlève efficacement la rouille, les taches et les dépôts d'eau dure. Sécuritaire et n'endommage pas la plomberie et les systèmes de fosses septiques.

Format	Code
1 l	53742
4 l	53743



Strate Flush ★★
Nettoyant et désodorisant émulsifiant à cuvettes

En une seule opération, il nettoie, désodorise, détruit les dépôts calcaires, enlève les taches et dissout la rouille. Sécuritaire et n'endommage pas la plomberie et les systèmes de fosses septiques.

Format	Code
1 l	53722



Quick Fix ★★★
Nettoyant visqueux à cuvettes

Nettoyant à cuvettes à action rapide. Sa formule visqueuse adhère aux parois de la cuvette ou urinoir et pénètre en profondeur pour détruire les taches d'eau dure, la rouille et même les dépôts calcaires tenaces.

Format	Code
1 l	50176



Nitro
Débouche-tuyau liquide

Pour déloger les obstructions les plus difficiles dans tous les tuyaux. Sécuritaire pour tous les systèmes septiques et types de tuyaux, y compris le PVC, le plastique et les vieux tuyaux.

View our **Washroom Care Training Guide** online for more tips & tricks:



Contrôle d'odeurs d'urinoirs

Le design de certains urinoirs peut souvent provoquer des éclaboussures, qui dans un cas échéant, un tamis d'urinoirs avec un bénéfice sans éclaboussures peut devenir un excellent moyen de maintenir une propreté autour de l'urinoir. En utilisant un bloc ou tamis à base d'enzyme, vous pouvez également aider à contrôler les odeurs provenant de la plomberie.

Format	Code
50 g	53412



Enviro Block ★★

Blocs désodorisants solubles à l'eau

Élimine instantanément les odeurs à leur source. L'Enviro Block combat chimiquement les odeurs dans les drains pour désodoriser les urinoirs de salle de toilettes.

Format	Code
Herbal Mint	50260
Mango	50262
Cucumber Melon	50264
Spiced Apple	50266
Unscented	50269



3D Shield ★★★

Tamis d'urinoir

Son design révolutionnaire muni de pointes relevées et de perforations de style lattis élimine 99 % des éclaboussures et les erreurs d'installations. Il libère deux fois plus d'ingrédients actifs que les tamis concurrents, pour plus de 30 jours.

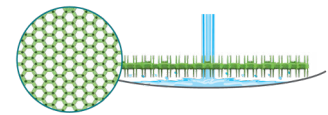

3D Shield

Son design avec plus de perforations et élevé de l'urinoir ne cause pas d'éclaboussures.

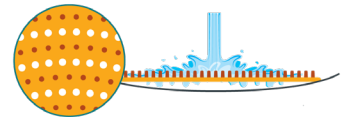

Tamis concurrents

Avec moins d'ouvertures, le liquide s'accumule et engendre des éclaboussures et plus de nettoyage.

Entretien adéquat de la salle de toilettes des hommes

La première impression est toujours celle qui dure. La propreté des lieux ainsi qu'une odeur agréable crée une impression favorable. La perception de propreté se fait largement par l'odeur, il est donc primordial de maintenir une odeur fraîche en tout temps.

Les répondants d'une enquête récente ont dit qu'ils croyaient que les salles de toilettes « désagréables » – celles avec des mauvaises odeurs, des toilettes bouchées et sales, des accessoires usés – sont associées à une mauvaise gestion. Au moins 93 % des répondants croyaient que l'état d'une salle de toilettes en milieu de travail est une indication de la façon dont une entreprise met valeur ses employées.

5 zones d'entretien clé

Nettoyant à usages multiples :

Garder toutes vos surfaces dures propres.

Nettoyant à verre et chrome :

Du chrome et de l'acier inoxydable étincelant de propreté et sans stries.

Nettoyant à mains :

Le lavage des mains est encouragé par l'utilisation de distributrice à savon.

Tamis d'urinoir

Combattez efficacement les mauvaises odeurs en détruisant les bactéries à leurs sources.

Système de renouvellement d'air :

Un système de renouvellement d'air contrôle efficacement les odeurs dans l'air.

Tableau d'entretien des salles de toilettes



	Bains	Tuile en céramique	Appareils en chrome	Cuive-laiton	Comptoirs	Déboucheur	Planchers, murs, tuiles	Tuile et coulis	Poubelles	Verre, miroirs	Moisissure	Odeur	Surfaces en plastique	Plexiglass	Porcelaine	Rouille	Cabines de douche	Éviers	Savon à mains – Lotions	Savon à mains – Industriel	Dissolvant de film de savon	Acier inoxydable	Toilettes	Urinoirs
AQUA SCRUB	<	<	<	<	<								<	<			<	<				<	<	<
BLU-LITE		<	<	<				<					<			<						<	<	<
BLU-LITE PLUS		<	<	<									<			<						<	<	<
HI-GENIC	<														<		<					<	<	<
NITRO						<																		
PRESTO															<	<							<	<
STRATE FLUSH															<	<							<	<
OXY-Q	<	<	<	<	<		<	<	<	<			<			<	<	<					<	<
PINOSAN	<	<	<	<	<		<	<	<	<			<			<	<	<					<	<
QUAT PLUS	<	<	<	<	<		<	<	<	<			<			<	<	<					<	<
VANGARD	<	<	<	<	<		<	<	<	<			<			<	<	<					<	<
AZURE		<	<	<	<			<	<	<			<			<	<	<				<	<	<
EXCELSIOR		<	<	<	<		<	<	<	<			<			<	<	<				<	<	<
ORGANIC		<	<	<	<		<	<	<	<			<			<	<	<				<	<	<
ORGANIC BOWL CLEANER		<	<	<	<		<	<	<	<			<			<	<	<				<	<	<
OXY D.S.T.	<	<	<	<	<		<	<	<	<			<			<	<	<				<	<	<
POLAR	<	<	<	<	<		<	<	<	<			<			<	<	<				<	<	<
CORSAGE																<								
POLYPOWER																								
TRADITION																								
TRADITION PLUS																								
COMPARE					<																			
NU-LIFE	<	<					<	<					<									<	<	<
3D SHIELD																								
ENVIRO PUCK																								
MAGIC	<	<	<																					

NETTOYANTS SANS ACIDE

NETTOYANTS ACIDES

DÉSINFECTANTS

PRODUITS CERTIFIÉS UL ECOLOGO

NETTOYANTS A MAINS

NETTOYANTS TOUT USAGE

AUTRE

IMPORTANT :
 Cette charte indique de façon générale les produits et leurs applications. Les données techniques peuvent changer sans préavis.



Utiliser et porter l'équipement ou les vêtements de protection requis par l'employeur. L'utilisation des gants de protection et des lunettes de sécurité est fortement suggérée.



Se référer à l'étiquette du produit et la FDS avant de l'utiliser. Pour plus d'informations, consulter www.dustbane.ca

Contrôle d'odeurs

La première impression est toujours celle qui dure. La propreté des lieux ainsi qu'une odeur agréable créent une impression favorable dans toutes salles de toilettes, vestiaires ou autres établissements.



Format	Code
4 l	53761



Bio-Bac Free
Nettoyant multi-usages bio-sourcé sans parfum

Ce produit unique offre la solution de nettoyage idéale pour vos planchers, fenêtres, acier inoxydable, surfaces de toilettes et même textiles, réduisant ainsi votre inventaire de produits.

Format	Code
4 l	53762



Bio-Bac II
Nettoyant, dégraissant et désodorisant biosourcé

Un mélange d'agents tensioactifs qui représente une solution révolutionnaire de nettoyage. Elle pénètre les surfaces poreuses afin d'éliminer efficacement les souillures organiques.

Format	Code
5 l	51146



Stink Relief
Éliminateur d'odeurs

Sa formule à base d'enzymes naturels est sécuritaire à utiliser auprès des personnes et des animaux. Ce produit est non toxique, hypo allergène, non inflammable et biodégradable.

Format	Code
5 l	51017



Friendly Air ★
Désodorisant

Un concept avancé d'élimination des mauvaises odeurs qui élimine les odeurs désagréables et persistantes. Sûr, non toxique et ininflammable, il ne tache pas les matériaux qui ne sont pas affectés par de l'eau ordinaire.

Format	Code
5 l	51014



Disappear ★★
Neutralisant d'odeurs

Contrecarre et élimine efficacement un large éventail d'odeurs désagréables. Sa formule ultra puissante fait disparaître rapidement toute odeur indésirable sans utiliser ni laisser de parfum trop puissant.

Format	Code
5 l	51144



Aquascent ★★★
Désodorisant soluble à l'eau

La technologie avancée d'Aquascent utilise des huiles de parfum naturelles de première qualité et une performance résiduelle sans précédent pour donner un coup de fouet rafraîchissant. Peut être utilisé comme désodorisant ou comme additif dans votre solution de nettoyage.



Format	Code
Cotton Blossom	50270
Mango	50272
Cucumber Meon	50274



Air Flex
Le désodorisant pour « presque partout »

Rafraîchit tout en restant caché sur le côté des toilettes, à l'intérieur des armoires, sous le couvercle des poubelles et bien plus encore. Rafraîchit pendant 30 jours avec 50x plus de parfum que les bâtonnets hygiéniques standard.

Format	Code
Coton frais	51132
Mangue	51133
Concombre et melon	51131



Air Max
Désodorisant d'air continu de 30 jours

Offre un contrôle constant et puissant des odeurs. Conçu pour durer un mois, il est plus performant que les gels, les mèches et les aérosols. Il s'adapte à tous les supports de la concurrence, même aux distributeurs à ventilateur.

Format	Code
Unit	50280



Air Flex Holder
Adhesive Holder for the Air Flex

Le support reste en place grâce à un ruban adhésif double face, tandis que l'Air Flex est remplacé chaque mois. Un espace frais sans désodorisant encombrant.

Format	Code
Unit	51130



Air Max Dispenser
Passive Air System

Avec son design élégant, il est conçu pour accueillir l'Air Max et assurer un contrôle maximal des odeurs sans utiliser de gaz propulseurs ou de piles. Seul le flux d'air naturel est nécessaire pour fonctionner efficacement.

Options pour le contrôle d'odeurs

La gestion des odeurs n'est pas une tâche facile. Avec une multitude d'options pour gérer les odeurs, il peut être accablant et difficile de choisir la solution adéquate.

La première étape lorsque vous tentez de contrôler une odeur est de trouver sa source. Une fois que vous avez déterminé la source, la prochaine étape est de nettoyer la surface. Si vous n'êtes pas en mesure d'éliminer la majorité de la source de la mauvaise odeur, des produits de contrôle d'odeurs peuvent être utilisés. De nombreux produits sont maintenant disponibles, mais comment un rafraîchisseur d'air se diffère-t-il d'un neutralisateur d'odeur ou bien d'un désodorisant? Comment savoir quelle solution est la meilleure et comment fonctionne-t-il? Voici une courte explication.

- **Désodorisant/rafraîchisseur d'air**
Un produit "désodorisant" masque les odeurs mais ne les couvre pas de façon permanente. Il ajoute simplement une bonne odeur à une mauvaise odeur ou peut donner un parfum frais à une pièce si les odeurs ne sont pas un problème.
- **Compteur/éliminateur d'odeurs**
Un désodorisant avec des contre-odeurs est la meilleure solution pour un établissement ayant des odeurs nauséabondes telles que la fumée et la nourriture en décomposition qui doivent être éliminées de l'air. Ils neutralisent les mauvaises odeurs en décomposant leurs molécules dans l'air.
- **Basé sur les enzymes**
Les produits à base d'enzymes attaquent la contamination en créant des enzymes qui décomposent les matières responsables des odeurs. Idéal pour les odeurs d'origine biologique, comme l'urine, qui proviennent de bactéries naturelles et de cristaux d'acide urique. Le grand avantage des produits à base d'enzymes est qu'ils continuent à agir même après l'application initiale.

Produits spécialisés

Des situations particulières nécessitent des produits spéciaux pour mener à bien la tâche de nettoyage. Le maintien d'un environnement impeccable ne dépend pas de la fréquence ou de la rigueur du nettoyage, mais plutôt du type de produits que vous utilisez. Découvrez un assortiment de produits de nettoyage de grande envergure qui vous permettront de nettoyer en profondeur, de restaurer et de prévenir le désordre et les imperfections dans votre entreprise, votre bureau ou votre restaurant.

Format	Code
22 kg	52509
100 kg	52100
135 kg	52135



Dustbane

Poudre à balayer 100 % biodégradable

A utiliser pour réduire la saleté et la poussière en suspension dans l'air lors du balayage des sols en bois, en béton et en métal, qu'ils soient scellés ou non. Empêche la poussière et la saleté d'être en suspension dans l'air lors du balayage.

Format	Code
4 l	50201



Azure

Nettoyant multi-usage et nettoyant à verre

Un nettoyant à surface qui offre une performance de nettoyage exceptionnelle, tout en étant le choix idéal pour les surfaces de verre.

Format	Code
5 l	53709
210 l	53712



Expo ★★

Nettoyant pour verre et fenêtres

Un nettoyant à vitres écologique qui ne compromet pas la propreté et laisse les vitres éclatantes, et sans rayures. Conçu pour nettoyer les fenêtres, les miroirs, comptoirs et autres surfaces dures lavables.

Format	Code
5 l	53682



Magic ★★★

Nettoyant pour verre et fenêtres

Laisse le verre et les miroirs à leur meilleur aspect, sans traces ni résidus. Facile à utiliser, il élimine la saleté et le film gras tout en laissant un parfum frais et propre. Conçu pour nettoyer les vitres et toutes les surfaces dures lavables.

Format	Code
5 l	55064



Dish Shine

Détergent liquide à vaisselle

Ce détergent parfumé au citron est idéal pour le lavage de la vaisselle à la main. Un mélange parfait de détergents et d'agents moussants est utilisé dans ce liquide de vaisselle à la main, ce qui le rend résistant à la graisse mais doux pour les mains, tout en produisant une mousse durable.

Format	Code
1 l	53346
4 l	53347
20 l	53348



Vayselle

Nettoyant à vaisselle liquide

Formule concentrée et excellent dégraissant. Son pH neutre et sa formule biodégradable sont très résistants aux graisses, laissent la vaisselle étincelante de propreté tout en restant doux pour les mains.

Format	Code
5 l	53156



De-Foam

Supprimeur de mousse

Formulé pour briser rapidement la mousse et maximiser les performances de votre équipement. Il prévient la formation de mousse dans les tuyaux et les baguettes. Un excellent ajout pour les machines à laver les pièces.

Format	Code
1 l	50247
4 l	50248
20 l	50249



Doodle Buster
Nettoyant à graffiti

Bien qu'elle soit idéale pour les taches de graffiti nouvelles et anciennes, elle peut également être utilisée pour le nettoyage des surfaces dures, le dégraissage, le nettoyage des tapis et l'élimination des résidus de colle.

Format	Code
4 l	53895



Fryer & Griddle
Nettoyant pour gril et friteuse

Pénètre et émulsionne rapidement les graisses, huiles et carbones accumulés sur les surfaces métalliques, laissant une surface propre et sans odeur.

Format	Code
4 l	52790



Hygo H₂O
Traitement de contrôle de poussière

Utilisé pour traiter chimiquement les balais à poussière, Hygo H₂O piège et retient la poussière et la saleté au lieu de les disperser pendant le processus de nettoyage. Réduit l'usure et l'abrasion en éliminant le sable, la saleté et les autres matières granuleuses du sol.

Aérosols

Nous proposons une gamme de produits spécialisés sous la forme pratique d'un aérosol. Aucun de nos aérosols ne contient de C.F.C.



Product	Format	Code	Case Qté.
Rafraîchisseur d'atmosphère	425 g	50160	12
Décapant pour plinthes	510 g	50161	12
Dissolvant de gomme	235 g	50163	12
Citrus Air	369 g	50175	12
Nettoyant à graffiti	482 g	50174	12
Nettoyant à vitres magique	539 g	50164	12
Nettoyant à four	510 g	50170	12
Nettoyant pour acier inoxydable	397 g	50172	12

Produits prêts à l'emploi

Les produits prêts à l'emploi offrent la commodité du nettoyage sur le pouce sans devoir diluer les produits d'entretien. Nos bouteilles de 750 ml sont munies d'un pulvérisateur moussant pour une facilité d'utilisation. Elles sont conçues de façon ergonomique et sont translucides plutôt qu'opaques pour permettre de voir le niveau de produit dans la bouteille. Nous offrons également des lingettes humides prêtes à l'emploi pour un nettoyage en une étape.



Azure RTU
Nettoyant multi-usage et nettoyant à verre

Un nettoyant à surface qui offre une performance de nettoyage exceptionnelle, tout en étant le choix idéal pour les surfaces de verre.



Disinfex
Nettoyant, désinfectant et désodorisant

Obtenez une désinfection optimale en 5 minutes ou moins ! Offre des performances de nettoyage et de désinfection rapides et efficaces grâce à la commodité d'une formule prête à l'emploi.



Emerald RTU
Nettoyant et dégraissant à surfaces dures

Sa formule, à la fois sécuritaire et puissante, pénètre efficacement la graisse, huile et les surfaces souillées. Biodégradable et contient aucun solvant.



Oxy D.S.T. RTU
Nettoyant à base de peroxyde d'hydrogène

Combine les propriétés de nettoyage et dégraissage puissantes de la technologie d'agents tensioactifs dynamique de Dustbane avec la puissance de détachage de l'oxygène.

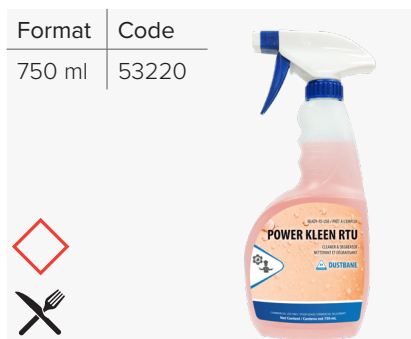

Power Kleen RTU
Nettoyant et dégraissant

Un nettoyant et dégraissant non-butyl à base d'eau destiné à être utilisé sur toute surface où les résidus de graisse et d'huile posent un problème. Il offre à l'utilisateur final une alternative aux produits à base de butyle.



Quatromycide V RTU
Assainisseur sans rinçage

Un liquide neutre à base d'ammonium quaternaire utilisé pour désinfecter toutes les surfaces dures et non poreuses, sans rinçage.



Format	Code
750 ml	51345



Triple Action RTU
Nettoyant, dégraissant et désinfectant

Triple Action nettoie, dégraisse et désinfecte en une seule étape. Réduisez vos stocks tout en simplifiant votre décision d'achat et votre programme d'entretien grâce à cette solution de nettoyage 3 en 1.

Format	Code
1 l	53020
4 l	53021



Vanguard RTU
Nettoyant désinfectant prêt à l'emploi

Conçu pour simplifier le processus de nettoyage et de désinfection sans EPI. La même formule et les mêmes résultats que vous attendez de Vanguard dans la commodité d'un produit pré-dilué et prêt à l'emploi.

Format	Code
1 l	52005



Champion RTU★
Dégraissant industriel et décapant pour plinthes

La formule innovante RTU de Champion élimine efficacement la graisse, la saleté, les revêtements de sol et l'huile, rapidement et efficacement, avec un minimum d'effort. Prêt à l'emploi. espaces confinés.

Format	Code
180 wipes	53377



Eliminate
Nettoyant, désinfectant, virucide et désodorisant en une étape

Une lingette désinfectante en une seule étape qui élimine 99,9 % des contaminants en seulement 15 secondes et une désinfection complète en seulement 4 minutes. Non de pré-lavage ou de rinçage.

Format	Code
100 wipes	53378



Sanitizing Wipes
Lingettes assainissantes pour surfaces avec contact alimentaire

Spécialement conçu pour assainir les surfaces en contact avec les aliments. Idéal pour la plupart des surfaces dures nécessitant une désinfection sans rinçage à l'eau potable. Tue 99,999 % des bactéries sur les surfaces en contact avec les aliments en 60 secondes.

Format	Code
120 wipes	53376



Triple Action Multi
Lingettes nettoyantes, dégraissantes et de désinfection

Nettoie, dégraisse et désinfecte en un seul geste. Maintenir un environnement propre et hygiénique n'a jamais été aussi facile.

Série ModularFlex

Simple, efficace, économique et écologique, la série ModularFlex reformulée de Dustbane est conçue pour répondre à tous vos besoins de nettoyage. Nous offrons maintenant 5 produits hautement polyvalents qui réduiront votre empreinte de nettoyage. Les possibilités de ces produits sont pratiquement illimitées, un choix idéal pour vos besoins de nettoyage.

Format	Code
Unit	HSP9184



Système ModularFlex Système de dilution

Offre la flexibilité de distribuer plusieurs produits et de configurer le système de manière à ce qu'il fonctionne au mieux pour votre application.

Format	Code
2 L	50980



M1 Restroom Cleaner Nettoyant émulsifiant

Convient aux cuvettes de toilettes, aux urinoirs et à la porcelaine. Il élimine les incrustations, le tartre et les taches tout en gardant les toilettes brillantes, propres et sentant bon.

Format	Code
2 L	50982



M6 Oxy-Q Désinfectant à base de peroxyde d'hydrogène

Plus de 500 applications. 97 % des besoins de nettoyage satisfaits dans un seul flacon. Non toxique et plus sûr que l'eau de Javel. Nettoie, dégraisse, désodorise et désinfecte.

Format	Code
2 L	50984



M7 Neutral Cleaner Détergent neutre et nettoyant de résidus de fondant à glace

Réduit les accidents par glissade et chute en éliminant les résidus de fonte de glace qui attirent l'eau. Élimine les résidus de fonte de glace dommageables. Neutralise les résidus alcalins pour une application impeccable de la finition du sol.

Format	Code
2 L	50986



M8 Glass Cleaner Nettoyant à verre et surfaces

Convient aux miroirs, au verre, à la porcelaine, aux comptoirs et à l'acier inoxydable. Élimine les marques, les taches, la saleté atmosphérique et le voile de fumée. Convient pour le nettoyage des surfaces sensibles.

Format	Code
2 L	50990



M11 Degreaser Dégraissant et nettoyant à surfaces dures

Traite les graisses, les huiles et les surfaces très sales. Convient à la restauration et à l'industrie. Sans solvant, sans caustique.

Tableau de nettoyage

ModularFlex

Le système ModularFlex est entièrement adaptable à vos besoins spécifiques. Jusqu'à 4 produits peuvent être utilisés à la fois. Voici vos options :



IMPORTANT :

Utiliser et porter l'équipement ou les vêtements de protection requis par l'employeur. L'utilisation de gants de protection et de lunettes de sécurité est fortement suggérée.



Se référer à l'étiquette du produit et la FDS avant de l'utiliser. Pour plus d'informations, consulter

www.dustbane.ca

M1 RESTROOM CLEANER

Nettoyant émulsifiant

Pour une utilisation sur les éviers, les toilettes, le chrome et autres surfaces dures.

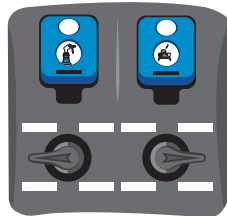

M6 OXY-Q

Désinfectant à base de peroxyde d'hydrogène

Nettoyant à vaporiser et essuyer pour les surfaces qui doivent être désinfectées. Pour une utilisation dans une auto-récureuse et extracteur à tapis.

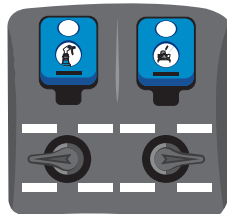

M7 NEUTRAL CLEANER

Détergent neutre & nettoyant de résidus de fondant à glace

Pour une utilisation avec vadrouille et seau ou auto-récureuse. Nettoyant à vaporiser et essuyer pour les surfaces qui doivent être nettoyées.

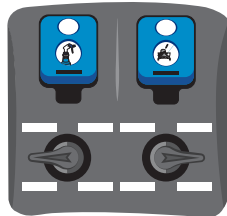

M8 GLASS CLEANER

Nettoyant à verre et surfaces

Pour une utilisation sur les miroirs, le verre, la porcelaine, le chrome et les comptoirs.

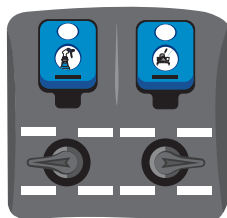

M10 ODOUR CONTROL

Neutralisateur d'odeurs

Pour une utilisation dans les solutions de nettoyage pour éliminer les odeurs chimiques ou les mauvaises odeurs. Utiliser dans une bouteille avec un vaporisateur comme un désodorisant.

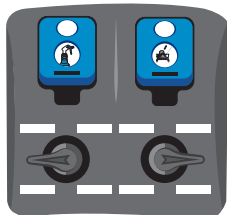

M11 DEGREASER

Dégraissant et nettoyant à surfaces dures

Nettoyant et dégraissant à vaporiser et essuyer. Pour une utilisation sur les bureaux, les tables, les murs, les comptoirs et toutes surfaces insensible à l'eau.

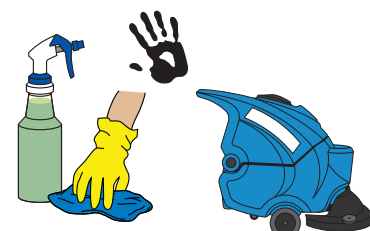
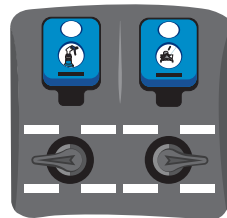

Systemes de dilution

Un systeme de dilution melange automatiquement le produit d'entretien concentre avec de l'eau afin de preparer une solution prete a l'emploi qui est generalement distribuee dans une bouteille avec un pulverisateur ou un sceau. Un systeme de dilution offre 3 avantages majeurs : economie de coouts, etablissement plus propre et securite des employes.

Format	Code
Unit	H35331



AccuMax Systeme de proportionnalite

La dilution est controlee en aspirant le produit chimique a travers des embouts de dosage de differentes tailles et en injectant la quantite mesuree dans le flux d'eau.

Format	Code
Buddy Jug Complet	51055



Buddy Jug 20 l Jug

Pichet de 20 litres de qualite commerciale, facile a utiliser pour remplir et verser des produits chimiques dilues dans des flacons pulverisateurs. Translucide, il permet de voir rapidement ce qu'il contient. Ideal pour stocker des liquides sur une etagere. Pieces vendues separement.

Format	Code
Foaming (Black)	51700
Lotion (White)	51701



Open Top Dispenser Distributeur de savon

Fabriques en plastique resistant et durable, ces distributeurs de 800 ml sont faciles a utiliser, a remplir et a nettoyer. Ideal pour le dosage de savons liquides, de lotions et de shampooings dans les salles de bains, les salles d'eau, les salles de soins et les salles medicales, etc.

Format	Code
Unit	51773



Pompe distributrice/de dosage Pompe de distribution/proportionnelle

Se fixe directement a la bouteille pour une utilisation sur place et offre une action de pompage tres controlee a partir de son embout fixe, avec une reduction des eclaboussures et une sortie de liquide tres bien dirigee. Distribue 15 ml (0,5 oz) par pompe.

Format	Code
Grey - 1:256	51069
Green - 1:120	51093
Blue - 1:80	51092
Yellow - 1:40	51091
Black - 1:20	51072
White - 1:10	51070



Eco Easy Fill Unite de proportionnement portable

L'eau s'ecoule a travers l'unite et la pression du venturi aspire la quantite correcte de concentre, determinee par le dispositif de mesure integre, et la melange a l'eau pour une distribution facile.

Format	Code
3+1	HSP7983
2+2	HSP7984



EnviroFlex Systeme de proportionnalite

Ce systeme peut etre configure avec 2 (1 GPM)+2 (3.5 GPM) ou 3 (1 GPM)+1 (3.5 GPM), ce qui permet une flexibilite de produit et d'application et vous permet de personnaliser le systeme en fonction de vos besoins.

Format	Code
Unit	HSP9184



ModularFlex System Systeme de proportionnalite

Offre la flexibilite de distribuer plusieurs produits et de configurer le systeme de maniere a ce qu'il fonctionne au mieux pour votre application.

Format	Code
Unit	51774



Pompe de dosage
Pompe de distribution/proportionnelle

Se fixe directement sur la bouteille pour une utilisation sur place et comprend un mécanisme de bouchon qui permet d'utiliser soit une pompe de 15 ml, soit une pompe de 30 ml.

Format	Code
Unit	51075
Tether Kit	51074



RiteFlex
Distributeur manuel

Il suffit d'attacher le tuyau à une source d'eau pour remplir sans effort les seaux à vadrouille, les éviers, les autolaveuses ou les bouteilles vides, sans avoir à supporter le poids du récipient.

Format	Code
Unit	H5844



Satellite Sprayer
Système de distribution portable

Offre un système de distribution mobile à faible coût. Il s'agit d'un moyen portable de diluer avec précision des produits de nettoyage concentrés pour les utiliser dans des seaux à franges, des éviers, des auto-laveuses, des réservoirs et d'autres récipients.

Format	Code
Unit	H5824



Satellite vaporisateur/moussant
Système de distribution portable

Ce dispositif innovant est conçu pour des applications polyvalentes, notamment la production de mousse, la pulvérisation et le rinçage, offrant ainsi une solution complète pour tous vos besoins en matière de nettoyage.

Format	Code
Lotion, 900 mL	51703
Foaming, 900 mL	51704



Distributeur de savon
Distributeur de savon

Cette unité montée en surface peut être fixée au mur à une hauteur pratique qui permet aux utilisateurs d'y accéder facilement. Disponible en trois tailles : petite, standard, grande, pour s'adapter à l'espace et au niveau d'utilisation de chaque environnement.

Format	Code
Foaming (Soap)	51680
Lotion (Soap)	51681
Spray (Hand Sanitizer)	51682



Distributeur de savon sans contact
Distributeur automatique de savon

Distributeur de savon sans contact qui permet de nettoyer ou d'assainir efficacement les mains tout en évitant les germes ou les infections en éliminant le contact physique avec l'appareil.

Format	Code
Unit	72000



Pompe à eau
Distributeur de produits chimiques à pompe

Contrairement aux méthodes traditionnelles, l'HydroPump ne nécessite pas de raccordement à l'eau. Elle assure un dosage précis des solutions de nettoyage visqueuses et non visqueuses, offrant une précision exceptionnelle.

Format	Code
Unit	72001



Hydro Master
Proportionneur à tambour

Système de pointe à montage mural ou sur tambour conçu pour assurer une distribution efficace de l'eau. Il permet de régler facilement les débits et d'optimiser la distribution de l'eau pour vos produits avec une précision inégalée.

Format	Code
Worldchem Dispenser	H959
Hose	H132
Multi-Function Nozle	H960



Système WorldChem
Système de distribution moussant et pulvérisant à montage mural

Dilue et distribue automatiquement des produits de nettoyage concentrés en mode moussant et/ou en mode pulvérisation tout en offrant à l'utilisateur final un rinçage à plein volume.

Accessoires de distribution

Un système de dilution mélange automatiquement un produit chimique concentré avec de l'eau pour obtenir une solution prête à l'emploi qui est généralement distribuée dans un flacon pulvérisateur ou un seau à franges. Un système de dilution offre trois avantages majeurs : des économies, des installations plus propres et la sécurité des employés.

Format	Code
Unit	51777



Support industriel
[Support mural pour pichets](#)

Ce distributeur métallique mural, robuste et durable, est conçu pour être utilisé dans des environnements secs ou humides. Il convient aux bouteilles de 4, 4,5 et 5 litres.

Format	Code
Unit	H49000

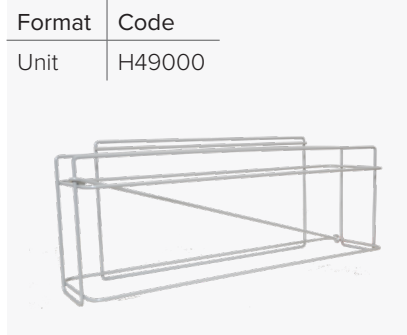

Support verrouillable
[Porte-fil verrouillable](#)

Ce support pour produits chimiques peut accueillir quatre bouteilles de 4 ou 5 litres, ou sept bouteilles de 2 litres. Fabriqué en fil d'acier robuste, il est équipé d'une barre de verrouillage. Revêtement en poudre avec une finition grise résistante qui peut être facilement nettoyée.

Format	Code
Unit	53372



Support mural pour distributrice de lingettes
[Distributeur de lingettes](#)

Metal rack is affixed to the wall for easy wipe dispensing. Compatible with all Dustbane wipes.

Format	Code
710 ml Bouteille	63791
Pulvérisateur à gâchette	63926
Pulvérisateur moussant à gâchette	63927
Feuille d'étiquettes (4 par feuille)	64720



Accessoires de lieu de travail
[Accessoire pour le lieu de travail.](#)

Coût d'utilisation:

Un facteur important à prendre en compte lors de l'achat d'un produit est son coût d'utilisation. La comparaison des prix au litre n'est pas une bonne indication du prix final payé. La formule pour obtenir le coût d'utilisation est la suivante:

Prix unitaire / Taille unitaire = Prix au litre

Prix au litre / Somme des parties provenant de la dilution = Coût d'utilisation (par litre)

Dilution	Prix	Format
1:80	\$27.00	4 l

$$\$27.00 / 4 \text{ l} = \$6.75$$

$$\$6.75 / (1+80) = \mathbf{\$0.08 \text{ par litre}}$$



Tableau de dilution

Utilisez ce tableau pour déterminer le rapport produit chimique/eau, Le plus petit nombre correspond aux parties de produit chimique, tandis que le grand nombre correspond aux parties d'eau,

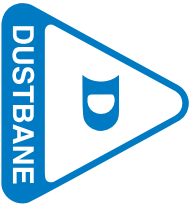

TAUX DE DILUTION	COULEUR		OZ / GAL CAD	ML / L	OZ / GAL US
	1 GPM	3,5 GPM			
1:1	Aucun	Aucun	160	1000	128
1:3	GRIS	1:15	54	333	43
1:4	BEIGE	GRIS	40	250	32
1:5	ROUGE	NOIR	32	200	26
1:10	TAN	BEIGE	16	100	13
1:15	VERT	-	11	67	9
1:20	ORANGE	BLANC	8	50	7
1:30	JAUNE	-	6	34	5
1:40	AQUA	VERT	4	25	4
1:60	VIOLET	BRUN	2,7	17	2
1:64	VIOLET	ORANGE	2,5	16	2
1:80	GRIS CLAIR	BRUN	2	12,5	1,6
1:120	ROSE PRÉCISION	JAUNE	1,35	8,5	1,2
1:128	ROSE	AQUA	1,25	8	1
1:160	VIOLET ROUGE	VIOLET	1	6,25	0,8
1:256	VIOLET CLAIR	GRIS CLAIR	0,63	4	0,5
1:320	ORGANE CLAIR	ROSE	0,5	3,25	0,4
1:500	OLIVE	-	0,32	2	0,3

*Produits dilués à l'eau : 40 psi

TABLEAU DE CONVERSION :

1 US gal	=	128 oz
1 qt.	=	32 oz
1 pt.	=	16 oz
1 cup	=	8 oz
1 oz	=	1/8 cup
2 cups	=	1 pt.
2 pt.	=	1 qt.
4 qt.	=	1 gal

ÉQUIVALENCES :

1 CAD gal	=	4,55 L	1,25 US gal
1 US gal	=	3,78 L	0,8 CAD gal
1 L	=	0,22 CAD gal	0,26 US gal

POMPE DISTRIBUTEUR :

1 pump with clip	=	15 ml
1 pump without clip	=	30 ml
15 mL	=	0,5 oz
30 mL	=	1,0 oz

Coût d'utilisation :

Un facteur important à considérer lors de l'achat d'un produit est le coût d'utilisation. La comparaison du prix du litre n'est pas une bonne indication du coût final payé. La formule pour obtenir le coût actuel en utilisation est la suivante :

prix unitaire / format unitaire = prix par litre

(prix / litre) / parties totales de la dilution = prix d'utilisation

Désinfection

Dilution	Prix	Format
1:20	\$27,00	4 L

\$27,00 / 4 L = \$6,75

\$6,75 / (1+20) = **\$0,32 per litre**

Nettoyage

Dilution	Prix	Format
1:80	\$27,00	4 L

\$27,00 / 4 L = \$6,75

\$6,75 / (1+80) = **\$0,08 per litre**

Outils de nettoyage

Les éponges sont un excellent outil pour les tâches de nettoyage de tous les jours, et peuvent aider grandement à les accomplir aisément. Le choix de la bonne éponge pour la tâche peut faire toute la différence. Les outils appropriés font en sorte qu'un travail de nettoyage soit une tâche au lieu d'une corvée.



Format	Code
11	41667



Tampon à récurer pour travaux légers

[Tampon à récurer](#)

Idéal pour le verre, l'acier inoxydable, la porcelaine, le chrome, le cuivre et les surfaces en céramique. Ne raye pas et ne ternit pas la plupart des surfaces.

Format	Code
Unit	41541



Tampon à récurer pour travaux moyens

[Tampon à récurer](#)

Idéal pour les travaux de nettoyage courants. Nettoie les casseroles, les poêles, les équipements de cuisine, les sols, les escaliers et les plinthes. Ne raye pas et ne ternit pas la plupart des surfaces.

Format	Code
Unit	41590



Tampon à récurer pour gros travaux

[Tampon à récurer](#)

Idéal pour les casseroles et les poêles grâce à son action récurante puissante. Élimine les aliments cuits très incrustés. Excellente alternative aux tampons à récurer en métal.

Format	Code
Unit	41539



Éponge à récurer pour travaux légers

[Éponge à récurer](#)

Outil de nettoyage à double action. D'un côté, un tampon à récurer léger pour frotter et nettoyer, de l'autre, une éponge en cellulose pour essuyer rapidement les liquides renversés et les salissures. Ne raye pas et ne ternit pas la plupart des surfaces.

Format	Code
Unit	41651



Éponge à récurer pour travaux moyens

[Éponge à récurer](#)

Outil de nettoyage à double action. D'un côté, un tampon à récurer de taille moyenne pour frotter et nettoyer, de l'autre, une éponge en cellulose pour essuyer rapidement les liquides renversés et les salissures.

Format	Code
5.75" x 3.75" x 1.5"	41653
7" x 4" x 1.5"	41664



Éponge de cellulose

[Éponge](#)

Idéales pour l'entretien général. Plus absorbantes que les éponges en polyuréthane et plus résistantes, elles durent plus longtemps.

#			
3DShield.....	28		
A			
Acclamation.....	10		
Accolade.....	8		
AccuMax.....	38		
AirFlex.....	31		
Air Flex Holder.....	31		
Air Freshener.....	33		
Air Max.....	31		
Air Max Dispenser.....	31		
Aquascent.....	30		
Aqua Scrub.....	26		
Azure.....	4, 14, 32		
Accessoires pour le lieu de travail.....	40		
B			
Bio-Bac II.....	4, 14, 19, 22, 26		
Bio-Bac Free.....	4, 14, 19, 22, 26		
Blu-Lite.....	26		
Blu-Lite Plus.....	26		
Buddy Jug.....	38		
C			
Challenger.....	9, 14		
Champion.....	7		
Citrus Air.....	33		
Clearinse.....	18		
Compare.....	15		
Complex Orange.....	18		
Corsage.....	24		
Cross-Link.....	9		
Casier métallique verrouillable.....	40		
D			
Décapant.....	33		
De-Foam.....	32		
Disappear.....	30		
Disinfect.....	16, 34		
Dissolvant de gomme.....	33		
Dish Shine.....	32		
Pompe de distribution.....	38		
Distributeur (Savon).....	39		
Doodle Buster.....	4, 33		
Dri-Foam.....	22		
Dustbane poudre à balayer.....	32		
Dynamite.....	7		
Distributeur de savon sans contact.....	39		
E			
Eco Easy Fill.....	38		
Eco-Expert.....	4, 22		
Eliminate.....	35		
Elite.....	10		
Emerald.....	4, 19		
Endurance.....	10		
Enviro Block.....	28		
EnviroFlex.....	38		
Excelsior.....	5, 14		
Expo.....	32		
Éponges à récurer à usage moyen.....	42		
Éponges à récurer légères.....	42		
Étiquettes pour le lieu de travail.....	40		
F			
Film Away.....	5, 9, 15		
Formula-1.....	7		
Foundation.....	5, 8		
Friendly Air.....	30		
Fryer and Griddle.....	33		
G			
Gard.....	8		
Glacier.....	10		
Nettoyant à graffiti.....	33		
Gran-Prix XL.....	10		
Green Kleen.....	15		
Grandes éponges en cellulose.....	42		
H			
Hand & Body Shampoo.....	5, 24		
Hi-Genic.....	26		
Hygo H ₂ O.....	32		
HydroMaster.....	39		
L			
Lingettes désinfectantes.....	35		
M			
M1 Restroom Cleaner.....	36		
M6 Oxy-Q.....	36		
M7 Neutral Cleaner.....	36		
M8 Glass Cleaner.....	36		
M11 Degreaser.....	36		
Magic.....	32		
Magic (aerosol).....	33		
ModularFlex Series.....	36		
ModularFlex System.....	36, 38		
N			
Neutralizer.....	9		
Nitro.....	27		
Nu-Life.....	15		
Nettoyant pour acier inoxydable.....	33		
O			
Orang-A-Tang.....	18		
Organic.....	5, 26		
Orbit.....	10		
Oven Cleaner.....	33		
Oxy D.S.T.....	5, 15, 22, 27		
Oxy-Q.....	5, 16, 22, 27		
P			
Pinosan.....	17		
Polar.....	5, 27		
Polypower.....	25		
PowerKleen.....	19		
PowerLift.....	18		
PowerWash.....	18		
Preference.....	14		
Presto.....	27		
Pompe de distribution.....	38		
Pompe proportionnelle.....	39		
Pulvérisateur Satellite/Mousseur.....	39		
Q			
QuatPlus.....	6, 16		
Quatromycide V.....	17		
Quick Fix.....	27		
R			
Resolve.....	18		
Restore.....	6, 9		
RiteFlex.....	39		
Runway.....	10		
Rack industriel.....	25, 40		
S			
Stink Relief.....	30		
StrateFlush.....	27		
Surface Kleen Plus.....	19		
Support mural pour lingettes.....	40		
Système WorldChem.....	39		
T			
Time-Out Plus.....	6, 7		
Tradition.....	6, 24		
Tradition Plus.....	6, 24		
Triple Action.....	17, 18		
Triple Action Multi.....	35		
Tampons à récurer extrarobustes.....	42		
Tampons à récurer à usage moyen.....	42		
U			
Ultra Orange.....	31		
UniTab.....	23		
V			
Vanguard.....	16		
Vanguard RTU.....	35		
Vanguard 256.....	17		
Vayselle.....	6, 32		
Pompe à eau.....	39		



Vision

Être une entreprise en pleine croissance axée sur l'amélioration constante de l'expérience de nos clients par l'entremise de notre personnel, nos produits et processus, tout en produisant un impact positif sur la société et l'environnement.



Proximité client

Rencontrer les attentes de nos clients.



Exécuter

Livrer des résultats.



Croissance

Être une entreprise en pleine croissance où les employés se développent professionnellement.



Respectueux & inclusif

Démontrer du respect envers toutes les parties prenantes. Communiquer avec efficacité et écouter pour apprendre des autres.



Impact

Avoir une incidence positive sur la société et la planète.



Dustbane Products Ltd.

1000. promenade Last Mile., Ottawa, ON K1G 6Y1
www.dustbane.ca